

alpha+

by ascott

Řada základních korozních komor od
výrobce, jemuž můžete věřit



alpha+

by ascott

Jednoduchá instalace – minimální počet externích připojení



Snadná obsluha – intuitivní dotyková obrazovka



Spolehlivost – jednoduché provedení vyvinuté na základě 25 let zkušeností

alpha+

Řada základních korozních komor od výrobce, jemuž můžete věřit

Řada H

H500 / H1000

Kondenzační komory

Řada S

S500 / S1000

Solné korozní komory pro krátkodobé testy*

Řada SP

SP500 / SP1000

Solné korozní komory pro dlouhodobé testy*



* Jako krátkodobé definuje Ascott testy s max. dobou trvání 240 hod. Delší testy jsou definovány jako dlouhodobé.

- Řada 6 kondenzačních a solných korozních komor.
- 2 velikosti s vnitřní kapacitou 500 nebo 1000 l.
- Robustní konstrukce z plastu vyztuženého skleněným vláknem poskytuje pevný a odolný materiál, jehož chemické vlastnosti a odolnost vůči korozi zajišťují dlouhou životnost.
- Plně průhledné, samonosné víko bez přechodů nabízí výbornou viditelnost z 360°.
- Solné korozní komory jsou vybaveny pokročilým ovládáním, jehož součástí je i systém čerpání solného roztoku s peristaltickým čerpadlem, doplněný o přesně nastavitelný ovladač rychlosti. Ten zajišťuje konzistentní spádovou rychlost solné mlhy během dlouhodobých testů bez přítomnosti obsluhy.

alpha+



Jednoduchá instalace –
minimální počet externích
připojení



Snadná obsluha – intuitivní
dotyková obrazovka



Spolehlivost – jednoduché
provedení vyvinuté na
základě 25 let zkušeností

vlastnosti

- Robustní konstrukce z plastu vyztuženého skleněným vláknem, která v kombinaci s ostatními nerezovými materiály zajišťuje bezproblémovou, dlouhou životnost.
- Průhledné klenuté víko s nápadným designem poskytuje nerušený pohled na interiér komory z 360°.
- Aretace otevírání víka pro snazší vkládání vzorků.
- Samoregenerující těsnění zabraňuje úniku solné mlhy během provozu komory.
- Dotyková obrazovka s ergonomicky umístěným menu pro pohodlné a intuitivní ovládání.
- Funkce nastavení času ukončení a odpočítávání hodin provozu.
- Maximální funkční rozdělení prostoru na vzorky, umožňující testovat velké množství vzorků najednou bez dopadu na ergonomii.
- Držáky na vzorky zdarma.
- Jako volitelné příslušenství platforma na dno komory pro velkoobjemové/těžké předměty.

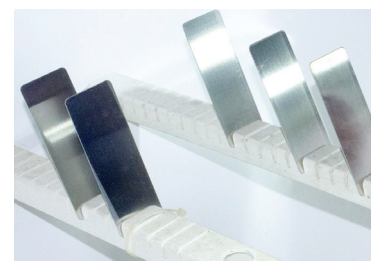

alpha+

základní korozní zkušební komory

modely:
kondenzační komory H500 & H1000



vlastnosti

- Vysoká vlhkost prostředí s přesně seřízenou teplotou. Voda v jímce na dně komory je zahřívána topným tělesem, a vytváří tak vodní páru.
- S vypařováním vodní páry vzniká v atmosféře komory vlhkost. Na povrchu testovaných vzorků v komoře, tedy pod teplotou rosného bodu vlhkého vzduchu, dojde ke kondenzaci.
- Díky pečlivému návržení je prostředí s vysokou vlhkostí dosaženo bez nutnosti instalace cirkulačního ventilátoru, který by jinak musel být vystaven nepříznivému prostředí s vysokou vlhkostí.
- V případě, že je z nádrže vyčerpána všechna voda, bezpečnostní pojistky tepelné těleso automaticky odpojí.
- Uživatel má možnost nastavit buď jednu teplotu, nebo automatický cyklus střídání dvou různých teplot s nastavitelnou délkou trvání.
- Automatické doplňování vodní nádrže po připojení ke zdroji vody.



alpha+

základní korozní zkušební komory

modely:
solné korozní komory S500 & S1000
– ideální pro krátkodobé testování



vlastnosti

- Vyvinuty speciálně pro krátkodobé testování (max. 240 hod.).
- Komory jsou zahřívány externími topnými rohožemi, které jsou tak chráněné proti poškození korozním prostředím uvnitř komory. Zároveň zajišťují rovnoměrnou distribuci tepla v interiéru komory.
- Sytící věž zvlhčuje stlačený vzduch proudící k rozprašovači solné mlhy, a to plně v souladu s mezinárodními testovacími normami.
- Vodu do sytící věž lze doplňovat automaticky nebo manuálně přes víko pro ruční dolévání.
- Využití Venturiho efektu v trysce spolu s regulátorem tlaku vzduchu a tlakoměrem zajišťuje rovnoměrný a kontinuální spád solné mlhy na testované vzorky.
- Externí 90l nádrž na solný roztok, která se čistí a plní snadněji než zabudovaná nádrž.
- Celoplastový rozprašovač má zabudovaný filtr, který doplňuje filtr na přívodním potrubí nádrže, a zamezuje tak zanesení výstupního hrdla solnými krystaly i přerušení testu.
- Testy lze provádět v programech na vlhké nebo suché bázi.
- Izolovaný neprůhledný kryt víka, který nabízí případnou větší teplotní účinnost.

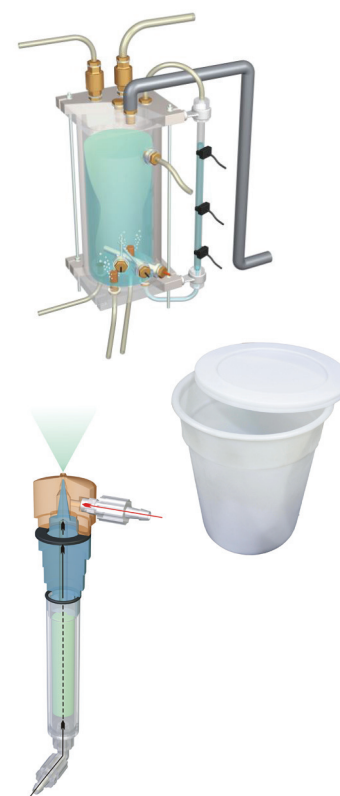

alpha+

základní korozní zkušební komory

modely:
solné korozní komory SP500 & SP1000
– ideální pro dlouhodobé testování

- Vyvinuty speciálně pro dlouhodobé testování (více než 240 hod.).
- Komory jsou zahřívány externími topnými rohožemi, které jsou tak chráněné proti poškození korozním prostředím uvnitř komory. Zároveň zajišťují rovnoměrnou distribuci tepla v interiéru komory.
- Sytící věž zvlhčuje stlačený vzduch proudící k rozprašovači solné mlhy, a to plně v souladu s mezinárodními testovacími normami.
- Vodu do sytící věž lze doplňovat automaticky nebo manuálně přes víko pro ruční dolévání.
- Externí 90l nádrž na solný roztok, která se čistí a plní snadněji než zabudovaná nádrž.
- K dispozici jsou i přídatné nádrže nebo nádrže o větší kapacitě pro zkrácení doby výměny při dlouhodobém testování.
- Celoplastový rozprašovač má zabudovaný filtr, který doplňuje filtr na přívodním potrubí nádrže, a zamezuje tak zanesení výstupního hrdla solnými krystaly i přerušení testu.
- Testy lze provádět v programech na vlhké nebo suché bázi.
- Izolovaný neprůhledný kryt víka, který nabízí případnou větší teplotní účinnost.

... a další vlastnosti navíc:

- Modely SP jsou vybaveny pokročilým ovládaním, jehož součástí je i systém čerpání solného roztoku s peristaltickým čerpadlem, doplněný o přesně nastavitelný ovladač rychlosti.
- Zajištěna konzistentní spádová rychlost solné mlhy na testované vzorky během dlouhodobých testů (240+ hod. kontinuálního testování solnou mlhou), zejména není-li přítomna obsluha.

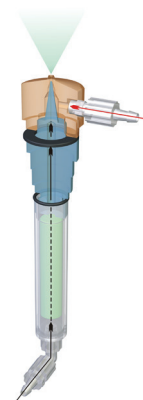

alpha+

požadavky na instalaci



Při vývoji jsme dbali na to, aby instalace byla snadná. Proto jsou komory Alpha+ vybaveny zabudovanými lištami, které je umožňují zezadu zvednout vysokozdvížným vozíkem.

Komory jsou určeny ke stání na podlaze, po přepravě je lze lehce umístit do testovacích prostor díky uzamykatelným kolečkům.



Komory je nutné připojit k odvodu s atmosférickým tlakem a odtoku odpadové vody umístěnému pod úroveň komory. Tato kombinace umožní vyvádět odpadovou vodu/slanou vodu a solnou mlhu mimo komoru.

Všechny komory Alpha+ lze nainstalovat s minimálním zdržením za pouhých 30 minut.



technická podpora

Odbornost společnosti Ascott je založena na široké základně odborných znalostí a velice zkušených pracovníků technické podpory, a to jak interních, tak externích mezi našimi distributory. Proto Vám Vaši komoru Alpha+ rádi pomůžeme zachovat v bezvadném stavu kdekoliv na světě.

soulad s mezinárodními normami

Řada komor Alpha+ je v souladu s nejběžnějšími mezinárodními normami pro testování koroze vč.:

Normy pro solnou mlhu

ASTM B117

ČSN EN ISO 9227

DIN 50 021

JIS Z 2371

Normy pro vlhkost

DIN 50 017-KK

DIN 50 017-KFW

DIN 50 017-KTW

ČSN EN ISO 6270-2

VDA 621-421

ASTM D2247

BS 3900 část F2

Všechny komory nesou označení CE jako záruku kvality a souladu s evropskými směrnicemi.

alpha+

technické specifikace

Specifikace výrobku		H500	H1000	S500 & SP500	S1000 & SP1000
Vnitřní objem	l	500	1000	500	1000
Vnitřní rozměry komory	šířka / 'a' mm	1076	1553	1076	1553
	hloubka / 'b' mm	683	863	683	863
	výška komory / 'c' mm	616	620	616	620
	výška víka / 'd' mm	250	304	250	304
	celková výška / 'e' mm	866	970	866	970
Vnější rozměry komory	šířka / 'f' mm	1650	2127	1650	2127
	hloubka / 'g' mm	934	1127	934	1127
	výška / 'h' mm	1102	1159	1102	1159
Hmotnost komory	Kg	125	190	125	190
Max. hmotnost vzorků	Kg	80	150	80	150
Barva komory		bílá	bílá	bílá	bílá
Kapacita nádrže se solným roztokem	l	není k dispozici	není k dispozici	90	90
Napětí #	V (50/60 Hz, 1 ph)	220-240	220-240	220-240	220-240
Max. elektrický proud	A	6	9	6	9
Počet dodávaných držáků vzorků	na komoru	5	7	5	7
Drážky *	na držák	30	38	30/24	38/32
Max. počet testovacích bloků **	na komoru	150	266	174	298
Teplotní rozsah sytící věže	°C	není k dispozici	není k dispozici	Nastavitelný dle prostředí do +63	
Teplota komory				Nastavitelná dle prostředí do +35	
- bez izolovaného krytu víka	°C	Nastavitelná dle prostředí do +55		Nastavitelná dle prostředí do +35	
- s izolovaným krytem víka	°C	není k dispozici		Nastavitelná dle prostředí do +50	
Spádová rychlost solné mlhy				ml/hod./80cm ² /nastavitelná od 1,0 do 1,5	
- bez izolovaného krytu víka		není k dispozici		ml/hod./80cm ² /nastavitelná od 1,0 do 1,5	
- s izolovaným krytem víka		není k dispozici		ml/hod./80cm ² /nastavitelná od 1,0 do 1,5	

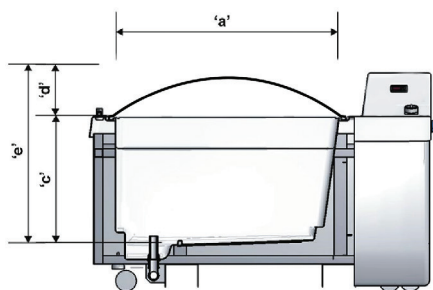
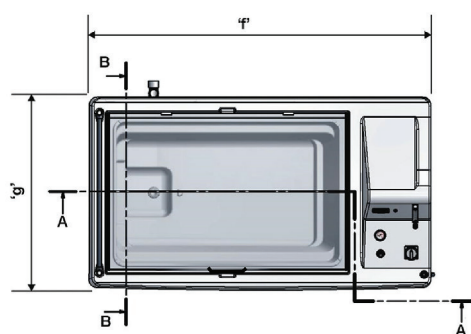

Průřez na A-A

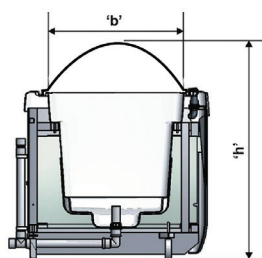

Průřez na B-B

Jiné napětí na vyžádání.

* Držáky na vzorky mají 3mm drážky nakloněné pod úhlem 15°, aby umožnily testování bloků, vhodné jsou však i pro testování jiných vzorků. Všechny kromě jednoho držáku lze vyjmout. U modelů S & SP jeden držák slouží pro uchycení rozprašovače solné mlhy, a je u nich tedy k dispozici o 6 méně drážek.



** Uvedený maximální počet vložených testovacích bloků předpokládá, že všechny držáky jsou zcela zaplněny testovacími bloky o nominálních rozměrech (Š 100 mm X V 150 mm).

alpha+

volitelné příslušenství pro všechny komory

	500 L 1000 L ref. č.		
Vnitřní platforma	ACC15/8 ACC15/9	Horizontální vyjímatelná platforma pro vkládání vzorků, umístěná na dně komory. Těžké a velkoobjemové vzorky tak lze vkládat přímo na dno komory.	 Vnitřní platforma ACC15/8, ACC15/9
Přídavné držáky vzorků	ACC16/7 ACC16/8	Přídavné držáky vzorků.	 Přídavné držáky vzorků ACC16/7, ACC16/8
Instalační sada	ACC22	Záchytná láhev umístěná mezi odtok komory a napojení na místní odpad zamezí proniknutí jakéhokoliv zápachu z odpadu až do komory. Kromě toho 3m odvodní potrubí s vybranými spojkami a 3m hadice na stlačený vzduch se sponami.	 Instalační sada ACC22

volitelné příslušenství pro solné korozní komory S & SP

	500 L 1000 L ref. č.		
Sada pro měření spádu	ACC35	Dvě nálevky o 80 cm ² a dva 0-100ml měřicí válce pro monitorování spádové rychlosti solné mlhy..	 Sada pro měření spádu ACC35
Ruční refraktometr pro měření obsahu soli	ACC100 ACC100	Jedna kapka roztoku se přenesne na kontrolní okénko a obsah chloridu sodného v procentech se přesně odečte na vysoce kontrastní stupnici v rozsahu 0 až 28 %. Slouží k jednoduché a přesné kontrole koncentrace solného roztoku v připravené solné mlze.	 Ruční refraktometr pro měření obsahu soli ACC100
Izolovaný kryt víka	ACC45/1 ACC45/2	Izolovaný neprůhledný kryt na průhledné víko. Zvyšuje teplotní účinnost, max. provozní teplotu komory a rozsah spádové rychlosti solné mlhy.	 Izolovaný kryt víka ACC45/1, ACC45/2
Přídavná nádrž na solný roztok	ACC55	Přídavná 90l nádrž jako doplněk ke standardně dodávané nádrži.	 Přídavná nádrž na solný roztok ACC55
Zdokonalená nádrž na solný roztok	ACC02/*viz vpravo	Průhledná přední stěna se stupnicí pro možnost kontroly obsahu, kloubové víko pro plnění a čištění, nádrž je vybavena kolečky pro jednodušší manipulaci. * ACC02/1 80 l model * ACC02/2 115 l model * ACC02/3 160 l model	 Zdokonalená nádrž na solný roztok ACC02
Vzduchový kompresor	ACC04/1	Poskytuje nepřetržitou dodávku stlačeného vzduchu bez obsahu oleje, a komoru tak lze používat i bez místní dodávky vzduchu.	 Vzduchový kompresor ACC04/1
Systém pro deionizaci vody	ACC06/*viz vpravo	Tento systém upravuje vodu tak, aby byla vhodná pro naplnění sytiče vzduchu, zvlhčovacího systému a pro tvorbu solného roztoku. * ACC06/1 malý model * ACC06/2 střední model * ACC06/3 velký model	 Systém pro deionizaci vody ACC06
Nádrž na odpadní vodu s čerpadlem	ACC20	Toto příslušenství nabízí řešení, pokud v laboratoři není připojení odtoku v úrovni podlahy. Příslušenství obsahuje nádrž, do které je připojen odtok z komory. Po naplnění nádrže se voda automaticky odčerpá do vzdálené odpadní nádrže, která může být až 10 m daleko od komory a ve výšce až 3 m.	 Nádrž na odpadní vodu s čerpadlem ACC20
Jednotka pro čištění solné mlhy	ACC92	Tato jednotka slouží k odstranění vysoce korozní solné mlhy z odsávání, pokud není z jakýchkoliv důvodů možné vyvést odsávání přímo do atmosféry vně budovy, kde se komora nachází. ACC92/1 necirkulující – úplná eliminace vody použité ke kondenzaci solné mlhy. ACC92/3 cirkulující – opětovně použije určité množství vody použité ke kondenzaci solné mlhy	 Jednotka pro čištění solné mlhy ACC92
Míchání solného roztoku pomocí vzduchu	ACC96	Rozpouští sůl v nádrži a vytváří rovnoměrný solný roztok. Zařízení využívá regulovaný stlačený vzduch, který jde do zařízení ve spodní části nádrže a zde vytváří bubliny. (Vhodné k použití pouze spolu s nádrží ACC02.)	 Míchání ACC96

alpha+
by ascott

Řada základních korozních komor od
výrobce, jemuž můžete věřit

Další korozní komory Ascott

Společnost Ascott vyrábí také řadu cyklických korozních komor, které lze naprogramovat na cykly, při nichž se v komoře automaticky střídá působení několika různých prostředí. Tato technika také umožňuje simulovat přirozeně se vyskytující korozní podmínky, jejichž kombinací často ke korozi dochází. Kombinace několika prostředí v cyklické komoře vytváří realističtější korozní podmínky než pouhé vystavení vzorků jednotlivým prostředím zvlášť. Jedná se o metodu užitečnou při testování životnosti výrobku v laboratorních podmínkách. Další informace o cyklických korozních komorách poskytne společnost Ascott.

Všechny testovací komory Ascott nesou označení CE.

Cílem společnosti Ascott Analytical Equipment Ltd. je chránit své výrobky prostřednictvím patentů, ochranných známek a registrovaných průmyslových vzorů. Informace obsažené v tomto dokumentu byly platné v době odevzdání do tisku a k jejich změně může dojít bez předchozího upozornění.

© 2016 Ascott Analytical Equipment Ltd

Vydání A

Místní zástupce/dodavatel

Zastoupení pro Severní Ameriku

Ascott Analytical Equipment
37000 Plymouth Road
Livonia, MI 48150, USA
phone: +1 248 306 0394
fax: +1 248 306 0396
email: info@ascott-analytical.com
web: www.alpha--plus.com

Zastoupení pro Evropu

Ascott Analytical Equipment Limited
6 - 8 Gerard, Lichfield Road Industrial Estate
Tamworth, Staffordshire, B79 7UW, Velká Británie
phone: +44 (0) 1827 318040
fax: +44 (0) 1827 318049
email: info@ascott-analytical.com
web: www.alpha--plus.com

alpha+
by ascott